

乾電池交換方法

操作しても動かなくなったり、動作が遅くなったりした時は、乾電池交換時期が近付いておりますので、乾電池交換をしてください。

※乾電池は、すべて未使用品をご利用ください。使用した乾電池や古い乾電池、銘柄や種類の異なる乾電池を混ぜて使用すると、故障する恐れがございます。

※スクリーンを完全に上昇させた状態で乾電池交換を行なってください。

※乾電池がなくなった場合操作ができなくなる為、スクリーンが下がった状態で乾電池交換が必要になる可能性があります。動作が遅くなったら、スクリーンを下げる前に乾電池の交換を行なってください。

※充電式乾電池は使用しないでください。本製品の持っている性能を發揮できない場合があります。

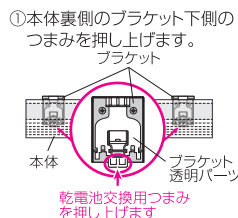

●虫が入った場合

スクリーンの隙間に虫が入ったままスクリーンをたたみ上げるとシミとなって残る場合があります。虫が入ってしまった場合には、スクリーンをそのままたたみ上げず側面から掃除機等で吸い出してください。

●スクリーンが貼りつく場合

開梱時および全てたたみ上げた状態でしばらく置いておくと、生地が貼りつく場合があります。貼りついてしまった場合には、貼りついた生地を手でばらしてください。

⚠️ 取り扱い上の注意

※本体にぶらさがったり、強い力で引っ張ったりしないでください。破損、落下の原因になる恐れがあり、危険ですので絶対におやめください。

※本体の近くで暖房器具等を使用しないでください。熱で変形したり火災の原因になる恐れがあります。

※昇降の妨げになるものは、近くに置かないで下さい。破損したり変形の原因になる恐れがあります。

※スクリーンに風が強くあたる時には、スクリーンを上げるか、窓を閉めてご使用ください。風でスクリーンがおおられて置物などにあたり破損する恐れがありますので十分お気をつけください。

※乾電池に表示されている使用推奨期間内にご使用ください。

※長期間、本製品を使用しない場合は、本体上部ヘッドレールより乾電池を抜き取ってください。乾電池を入れた状態で長時間放置すると乾電池の液漏れや故障の原因となります。

※万一、スクリーンの開閉ができなくなった場合や煙が出る、異臭がするなど、異常が見られた場合は、乾電池を抜き取り、お買い上げの販売店又は、発売元にお問い合わせください。

※乾電池を廃棄する際は、住居地域、各自治体の指示に従い、分別収集できるようにしてください。

※製品を廃棄する場合は、住居地域、各自治体の指示に従ってください。

※スクリーンは洗えません。スクリーンに付いたホコリは、羽根ばたきで軽くはらうか、市販の化学モップで拭いてください。

※本体に殺虫剤をかけたり、又シンナーやベンジンなどの揮発性のあるもので拭いたりしないでください。変質や変色の原因になります。

※窓の冷気を閉じ込め断熱性を確保する為、窓表面に結露が発生する事があります。結露した場合は、一時的な開閉、または下端に隙間を空け空気の循環を行ってください。

※スクリーンの異常時は、製品に触れたり、ボトムバーに顔や手などを近づけないでください。製品にぶつかったケガをする恐れがありますので、おやめください。

※この製品は、モーターによってスクリーンを動作させます。スクリーンの開閉を連続して行っていると、一時的に停止することがあります。停止後、しばらく経過すると自動的に復帰します。モーターが復帰してもスクリーンが作動しない場合は、お買い上げの販売店又は、発売元にお問い合わせください。

※製品は改良の為、予告なく仕様を変更する事がありますがご了承ください。

MADE IN TAIWAN

発売元 **株式会社フルネス**

〒362-0021 埼玉県上尾市原市 1170-1

2401

電動 ハニカムシェード

取付方法及び取扱説明書

このたびは当社製品をお買い求めいただきまして、誠にありがとうございます。この取付方法及び取扱説明書をよくお読みの上、正しくお取り扱いいただきますようお願い致します。そのあと大切に保管し、わからないときは再読しご利用ください。

●はじめに

この製品を取り付ける前に、梱包されております部品(本体、ブラケット、木ネジ)等をご確認ください。万一不足している場合、もしくは不良品がございましたら、販売店又は発売元までご連絡ください。

⚠️ 注意 初めて使用する時は、取付してスクリーンを降ろした状態で24時間後に実際の商品の高さになります。

⚠️ 注意 乾電池は付属しておりません。別途、単三型アルカリ乾電池を購入してください。

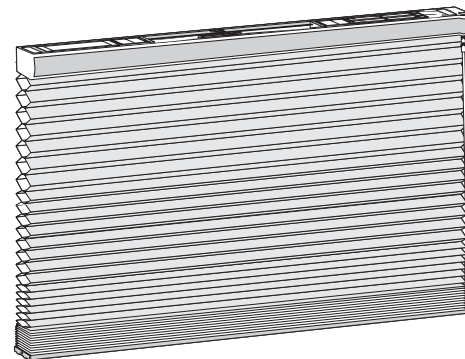

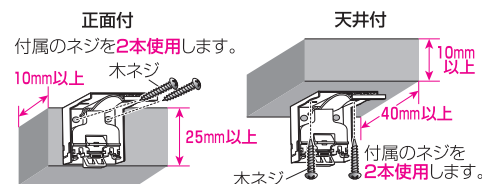

⚠️ 取付場所の注意事項

※この製品は木ネジを使用して取り付けますので、**木部サイズ**をご確認の上、**正面付**か**天井付**のどちらかで取り付けてください。
※カーテンレールには取り付けは出来ません

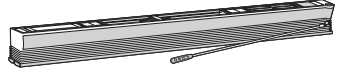

●取付用部品明細

部品名	姿図 / 入数
本体	 1
ブラケット	 2~4個
ブラケット用木ネジ	φ3.5mm×16mm  4~8本

●取り付けに必要なもの

⊕ドライバー (ブラケットの取り付け時使用) 単三型アルカリ乾電池 8本(別売)



●主な材質

ヘッドレール:アルミニウム ボトムレール:アルミニウム
スクリーン:不織布(ポリエステル)

●動作期間:約5ヶ月程度

⚠️ 取付時の注意

※この製品は木ネジを使用して取り付けますので、**取り付け場所が木部(板厚10mm以上)**であることを確認の上、正面付か天井付のどちらかで取り付けしてください。

※付属のネジは**木部専用**(板厚10mm以上)となります。木部以外へ取り付けの場合は**取り付け場所に合わせたネジ等**を別途お買い求め下さい。

※取り付け場所は、必ず水平であることを確認の上、取り付けてください。

※石膏ボードへの取り付けは、落下する恐れがありますので、おやめください。

※カーテンレールへの取り付けは、落下する恐れがありますので、おやめください。

※取り付けの際には付属部品(本体、ブラケット、木ネジ)等の取扱には、ケガをしない様十分にお気をつけてください。なお、危険ですので、小さなお子様の手に触れない様ご注意ください。

※本体の分解・改造及び部品の改造は、絶対にしないでください。

※取付場所(木部)が堅い場合は、事前に「キリ」等で下穴を開けてから取り付けしてください。

※雨が直接かかる場所や湿気が多い場所、屋外での使用はしないでください。故障したり、変色、シミ、カビなど汚れの原因になります。

※乾電池は付属しておりません。別途、単三型アルカリ乾電池をご用意ください。

※電源は必ず単三型アルカリ乾電池を8本使用してください。乾電池を入れる時には、方向が正しく取り付けられているか確認してください。

※故障防止のため、乾電池はすべて未使用品をご利用ください。

取付方法及び操作方は裏面をご覧ください。

取付方法 (各サイズ共通)

△注意 この製品は、木ネジを使用して取り付けますので、取り付け場所が木部であることを確認して取り付けてください。又、カーテンレールへの取り付けは出来ません。

※説明図はブラケット2個、右操作(正面付)を見本にしています。ブラケット2個の場合は両端付近の取り付けできない位置を避け、中心からなるべく左右均等に取り付けてください。ブラケット3個、4個の場合は取り付けできない位置を避け、中心からなるべく左右均等で等間隔に取り付けしてください。

- ① ヘッドレール上部からブラケットの取付位置を確認してください(色付きの部分はブラケットの取付ができません)

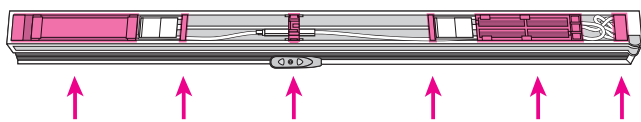

- ② ブラケットは取り付けできない位置を避け中心からなるべく左右均等な位置に仮付けしてください

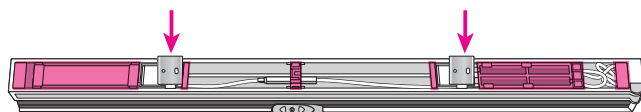

- ③ 本体を取付位置にあてがい、ブラケットの位置を決めます。

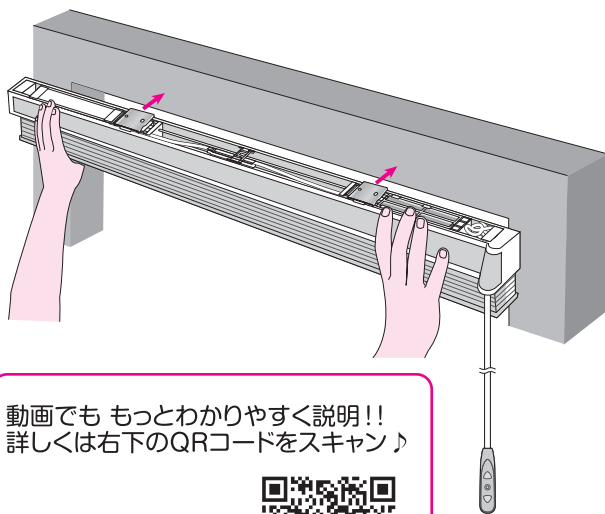

動画でも もっとわかりやすく説明!!
詳しくは右下のQRコードをスキャン♪

電動ハニカムシェードの
特徴・取付方法



- ④ 本体から仮付けしたブラケットを取り外してください。
※取扱説明書裏面(本体を取り外す場合)を参照して取り外してください。
- ⑤ 取付位置に付属のブラケット取付ネジでブラケットを取り付けてください

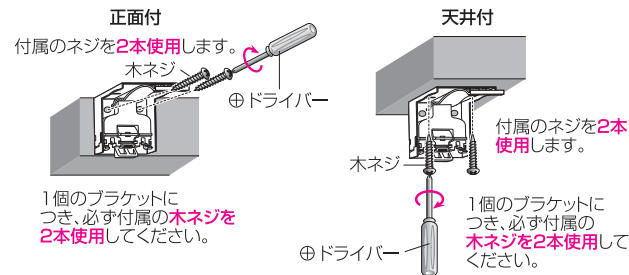

△注意 全てのブラケットが直線上で水平に確実に取り付けられているか、再度ご確認ください。

- ⑥ 本体上部ヘッドレールの電池ボックスに乾電池を8本セットしてください。(乾電池の向きが正しく取り付けられているか確認してください)

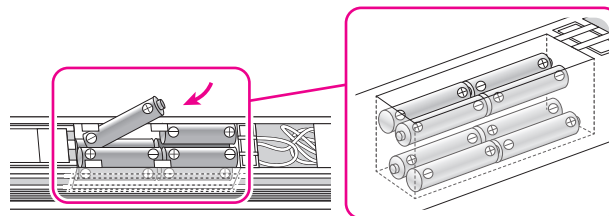

- ⑦ 取付位置に固定されたブラケットに、本体のスクリーンを閉じた状態のまま取り付けてください。

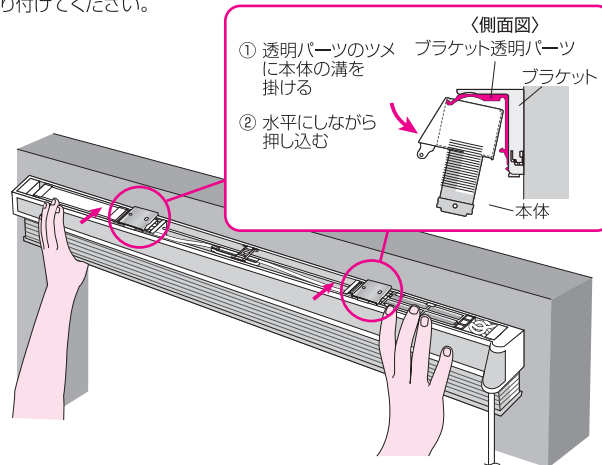

操作方法

※説明図は右操作(正面付)を見本にしています。

スクリーンの操作は、操作ポールのスイッチにあるボタン操作で行います。

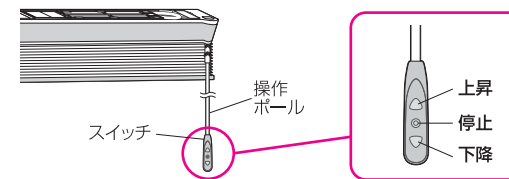

- スクリーンを停止位置から上昇させ、止める

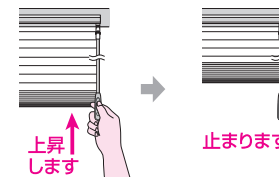

上昇ボタンを押すと上昇します。手を離すと止まります。

- スクリーンを停止位置から下降させ、止める

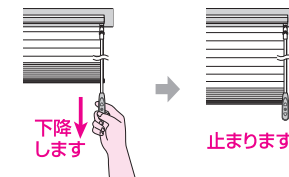

下降ボタンを押すと下降します。手を離すと止まります。

- 自動昇降させ、止める(図は自動下降させているものです)

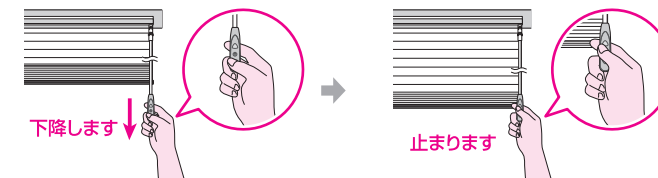

下降ボタンを長押しするとボタンを離しても下降し続けます。上昇ボタンを長押しするとボタンを離しても上昇し続けます。停止ボタンを押すと動作が止まります。
※長押し: ボタンを5秒以上押しつけて下さい。

本体を取り外す場合

スクリーンを上げた状態にした後、片方の手で本体を支え、ブラケットの本体取り外し用つまみを押し込み、取り外してください。

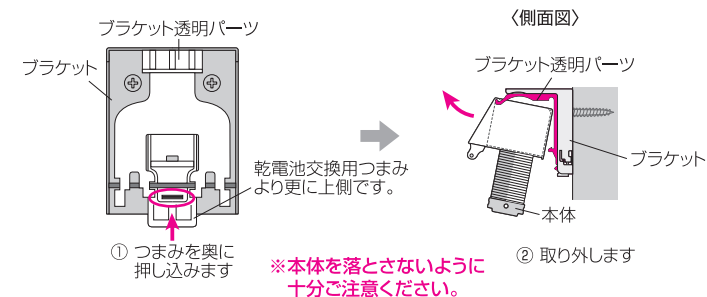

※本体を落とさないように十分ご注意ください。