

インテリア伸縮カーテンレール

シングルセット(2.0m・3.0m/伸縮タイプ)

フェスタ

取付方法及び取扱説明書

このたびは当社製品をお買い求めいただきまして、誠にありがとうございます。
この取付方法及び取扱説明書をよくお読みの上、正しくお取り扱いいただきますよう、
お願い致します。そのあと大切に保管し、わからないときは再読しご活用ください。

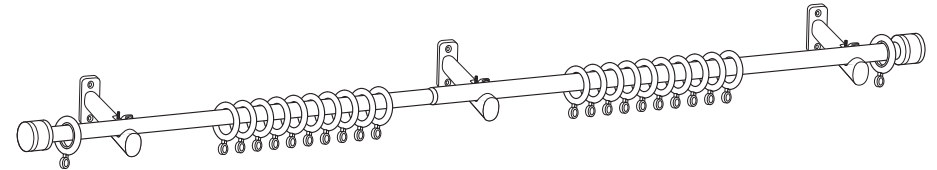

●はじめに

この製品を取り付ける前に、梱包されております部品(リングランナー、木ネジ、ブラケット、レール、ギボシ)等をご確認ください。万一不足している場合、もしくは不良品がございましたら、販売店又は発売元までご連絡ください。













取付上の注意

※この製品は木部取付専用となっておりますので、取付場所が木部で、板厚10mm以上であることをご確認の上、取り付けてください。その際、板厚が25mm以下の場合、木ネジの先端が突き抜けますのでご注意ください。

※カーテン総重量5.0kg以内であることをご確認の上、取り付けてください。

※この製品はブラケットがレールの中央に付いていますので、カーテンの片開き使用はできません。

●部品明細

部品名	姿 図 / 入 数	
	2.0m用(1.2~2.0m)	3.0m用(1.7~3.0m)
幅	2.0m用(1.2~2.0m)	3.0m用(1.7~3.0m)
レール(小φ16/大φ19)	 1セット	 1セット
ギボシ	 (小φ16用)1個	 (大φ19用)1個
リングランナー	 20個	 30個
ストップ用リングランナー	 2個	 2個
木ネジ	 6本	 6本
ブラケット	 (小φ16用)1個	 (大φ19用)2個

●必要工具 ⊕ドライバー 

(ブラケット取り付け時、ブラケットにレールを固定する時に使用)

●主な材質 レール：スチール
ブラケット：亜鉛ダイカスト
リングランナー：PP

※取付方法は裏面をご覧ください。

⚠ 取扱い上の注意

※お手入れは、から拭きか、はたきをかけてください。

※カーテンレール本体やカーテンを強い力で引っ張ったり、ぶらさがったりしますと変型したり、破損、落下の原因になります。危険ですでおやめください。

なお、本製品はカーテンをさげるために設計されたものであり、それ以外のご使用はお避けください。

※湿気の多い場所でのご使用は、錆や腐食の原因になりますのでお避けください。

MADE IN CHINA

1606

発売元 株式会社フルネス

〒362-0021 埼玉県上尾市原市 1170-1

取付方法 (2.0m用、3.0m用共通)

※説明図は2.0m用を見本にしています。

⚠ 取付時の注意

- ※中空構造の壁には補強板が必要です。また、石膏ボードへの取り付けは専門業者への依頼をおすすめ致します。
- ※取り付けに際しては付属部品(リングランナー、木ネジ、ブラケット、レール、ギボシ)等の取扱いには、ケガをしない様十分にお気を付けてください。
- ※製品の改造及び部品の改造は、絶対にしないでください。

完成図

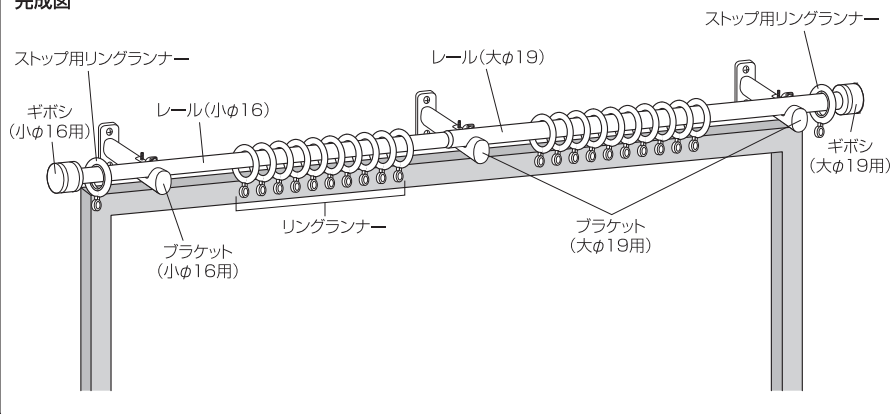

1 取付位置を決め、ブラケットを取り付けてください。

- ※本製品は、木部下地専用(板厚10mm以上)です。
- 取り付ける前に必ず下地を確認してください。

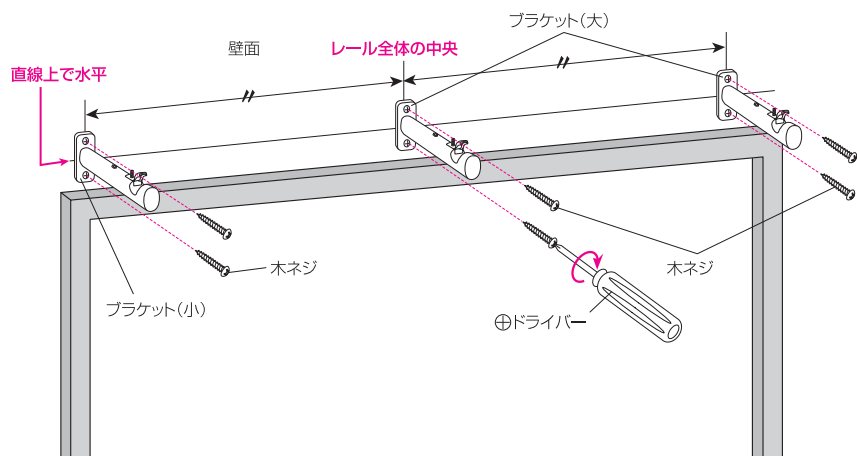

2 取付場所に合わせてレールをスライドさせ必要な長さに調整してください。

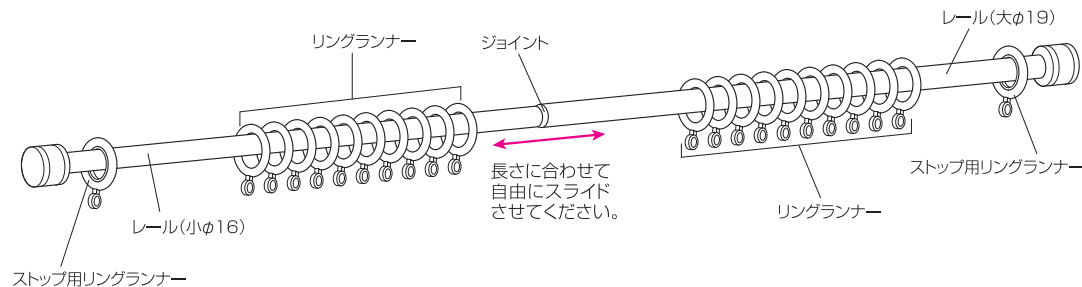

3 レール(小φ16)を左側にして、組上げたレールをブラケットに、はめ込んでください。ブラケットにレールをセットした後、各レール固定金具のコマを溝に戻し、ネジを締めて固定します。

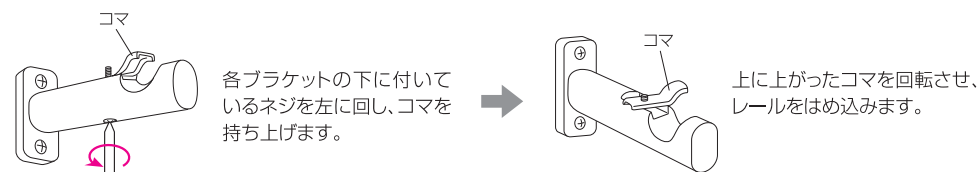

⚠ 注意

リングランナーを中央のブラケットより左右同数に分けてください。
また、カーテンの片側を固定するために、ギボシとブラケットの間にストップ用リングランナーを入れてください。

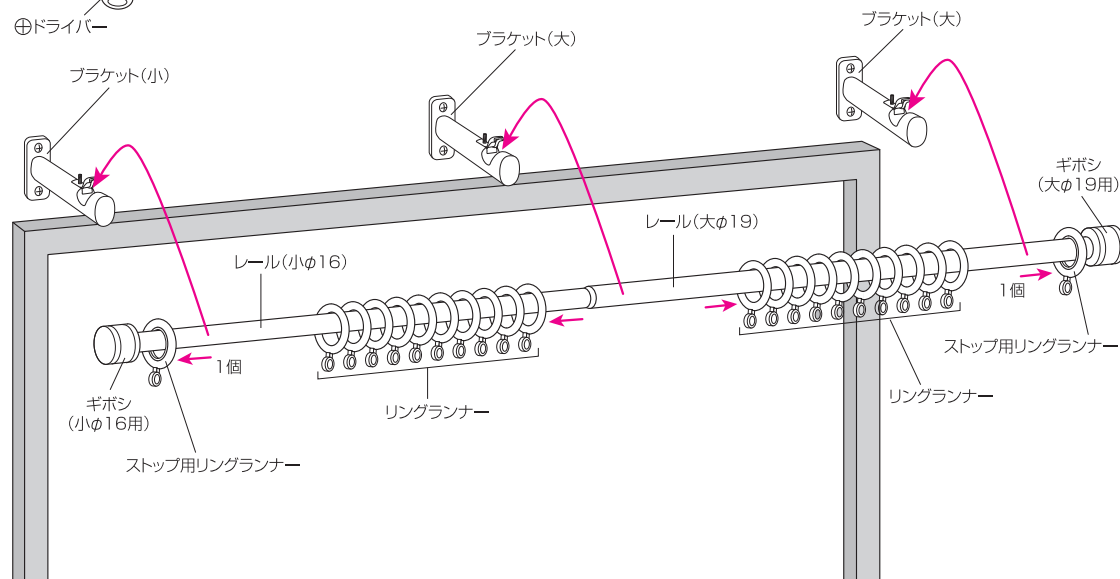

インテリア伸縮カーテンレール

ダブルセット (2.0m・3.0m / 伸縮タイプ)

フェスタ

取付方法及び取扱説明書

このたびは当社製品をお買い求めいただきまして、誠にありがとうございます。この取付方法及び取扱説明書をよくお読みの上、正しくお取り扱いいただきますよう、お願い致します。そのあと大切に保管し、わからないときは再読しご活用ください。

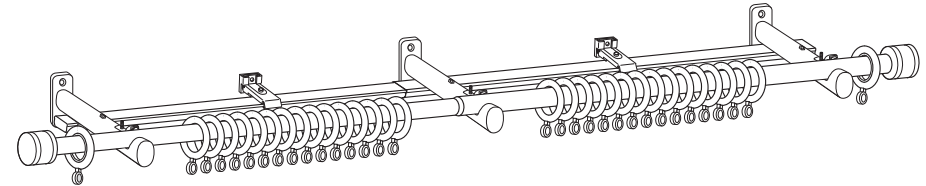

●はじめに

この製品を取り付ける前に、梱包されております部品(リングランナー、木ネジ、ブラケット、レール、ギボシ)等をご確認ください。万一不足している場合、もしくは不良品がございましたら、販売店又は発売元までご連絡ください。

●部品明細

部品名	姿図 / 入数	
	2.0m用(1.2~2.0m)	3.0m用(1.7~3.0m)
幅	2.0m用(1.2~2.0m)	3.0m用(1.7~3.0m)
レール(小φ16/大φ19)	1セット	1セット
ギボシ	(小φ16用) 1個	(大φ19用) 1個
リングランナー	20個	30個
ストップ用リングランナー	2個	2個
木ネジ	6本	8本
ブラケット	(小φ16用) 1個	(大φ19用) 2個
角型レール用ブラケット	小 1個 大 1個	
角型レール/ストップ	ストップ小 / 1個	角型レール / 1セット ストップ大 / 1個
ランナー/ファーストランナー	ランナー 14個 ファーストランナー (マグネット付) 1セット	ランナー 22個 ファーストランナー (マグネット付) 1セット

取付上の注意

- ※この製品は木部取付専用となっておりますので、取付場所が木部で、板厚10mm以上であることをご確認の上、取り付けてください。その際、板厚が25mm以下の場合は、木ネジの先端が突き抜けますのでご注意ください。
- ※カーテン総重量5.0kg以内であることをご確認の上、取り付けてください。
- ※この製品はブラケットがレールの中央に付いていますので、カーテンの片開き使用はできません。

⚠ 取扱い上の注意

- ※お手入れは、から拭きか、はたきをかけてください。
- ※カーテンレール本体やカーテンを強い力で引っ張ったり、ぶらさがったりしますと変型したり、破損、落下の原因になります。危険ですのでおやめください。
- なお、本製品はカーテンをさげるために設計されたものであり、それ以外のご使用はお避けください。
- ※湿気の多い場所でのご使用は、錆や腐食の原因になりますのでお避けください。

MADE IN CHINA

2206

発売元 株式会社 **フルネス**

〒362-0021 埼玉県上尾市原市 1170-1

●必要工具 ⊕ドライバー (ブラケット取り付け時、ブラケットにレールを固定する時に使用)

●主な材質 レール：スチール ブラケット：亜鉛ダイカスト リングランナー：PP
角型レール：スチール 角型レール用ストップ：ポリエチレン
ランナー/ファーストランナー：ポリエチレン

※取付方法は裏面をご覧ください。

取付方法 (2.0m用、3.0m用共通)

※説明図は3.0m用を見本にしています。

⚠ 取付時の注意

※中空構造の壁には補強板が必要です。また、石膏ボードへの取り付けは専門業者への依頼をおすすめ致します。
 ※取り付けに際しては付属部品(リングランナー、木ネジ、ブラケット、レール、ギボシ)等の取扱いには、ケガをしない様十分にお気を付けてください。
 ※製品の改造及び部品の改造は、絶対にしないでください。

2.0m完成図

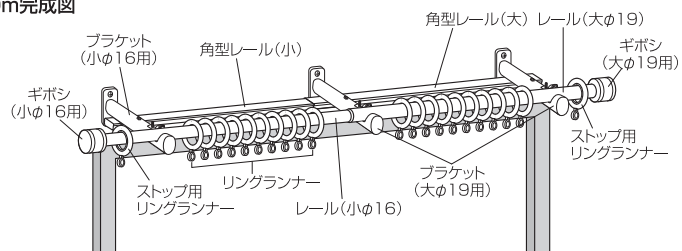

3.0m完成図

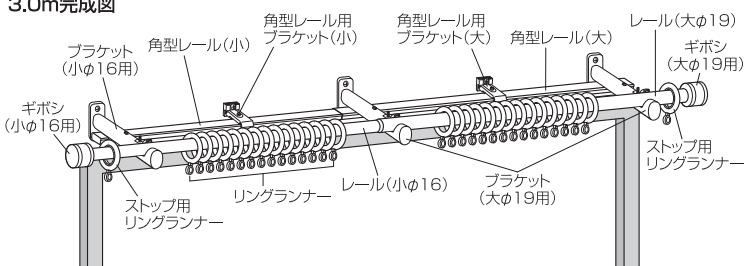

1 取付位置を決め、ブラケットを取り付けてください。

※本製品は、木部下地専用(板厚10mm以上)です。
 取り付ける前に必ず下地を確認してください。

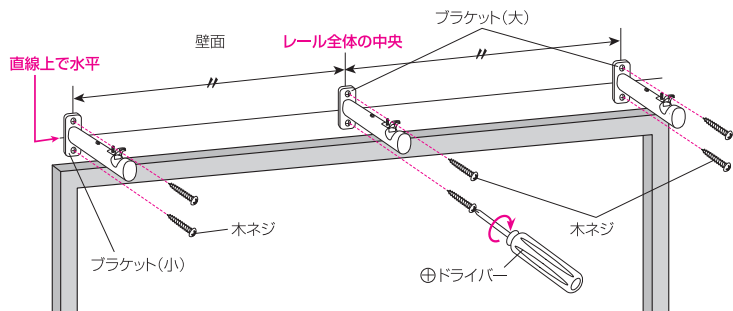

2 取付場所に合わせてレールをスライドさせ必要な長さに調整してください。

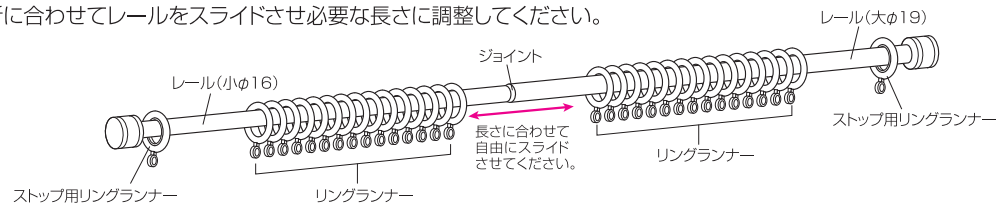

3 角型レールに角型レール用ブラケットを取り付けてください。(3.0m用のみ)

サイズ刻印の確認をして、角型レールへ角型レール用ブラケットカバーをはめ込んだ角型レール用ブラケットを取り付けます。

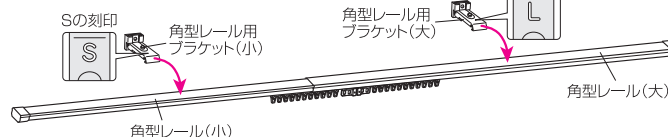

図の様に角型レール用ブラケットへ角型レールをセットし、押し込み小ネジを締めて固定します。

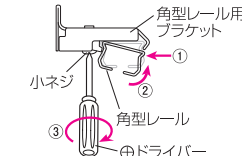

4 レール(小φ16)を左側にして、組上げたレールをブラケットにはめ込んでください。

⚠ 注意 リングランナーを中央のブラケットより左右同数に分けてください。また、カーテンの片側を固定するために、ギボシとブラケットの間にストップ用リングランナーを入れてください。

ブラケットにレールをセットした後、各レール固定金具のコマを溝に戻し、ネジを締めて固定します。ストップ用リングランナー

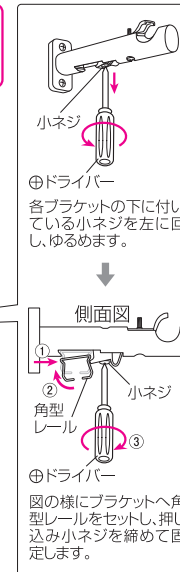
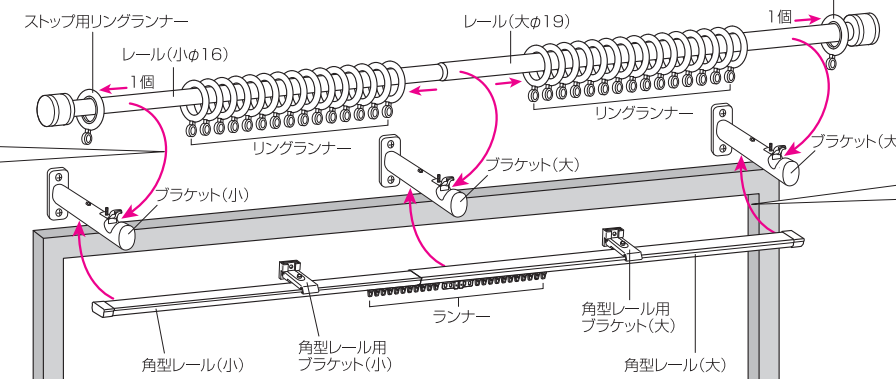
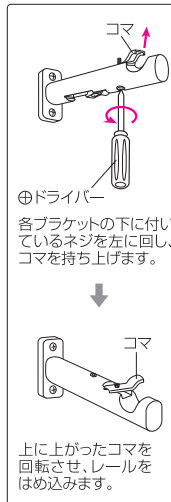

5 ブラケットとの間隔を等間隔に調整して、角型レール用ブラケットを木ネジで固定します。(3.0m用のみ)

