

角型伸縮カーテンレール (グレンディアス トップカバー付)

取付方法及び取扱説明書

ダブルセット

このたびは当社製品をお買い求めいただきまして、誠にありがとうございます。
この取付方法及び取扱説明書をよくお読みの上、正しくお取り扱いいただきますよう、
お願い致します。そのあと大切に保管し、わからないときは再読しご活用ください。

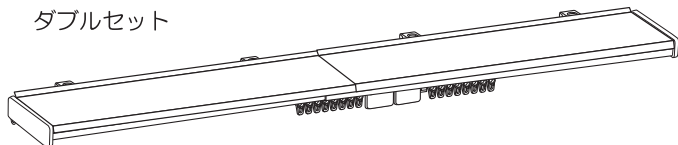

●はじめに

この製品を取り付ける前に、梱包されております部品(レール、サイドユニット、ブラケット、ランナー、トップカバー、木ネジ、台座)等をご確認ください。万一不足している場合、もしくは不良品がございましたら、販売店又は発売元までご連絡ください。

⚠ 取付時の注意

※取り付けに際しては付属部品(レール、サイドユニット、ブラケット、ランナー、トップカバー、台座、木ネジ)等の取扱いには、ケガをしない様十分にお気を付けください。なお、小さなお子様の手に触れない様ご注意ください。
※製品の改造及び部品の改造は、絶対にしないでください。

●部品明細

	レール	ランナー	マグネットランナー	トップカバー	台座	Wブラケット	サイドユニット	木ネジ
2m用	大2 小2	28	2セット	1セット	大3 小2	大2 小2	1セット	4
3m用		44			大4 小3	大3 小3		6

●必要工具 ⊕ドライバー (ブラケットの取り付け時やブラケットの位置移動及び固定する時に使用)

●主な材質 レール：スチール ブラケット：スチール サイドユニット：ABS
ランナー：PE(本体)/PE(ローラー部) トップカバー：PVC 台座：ABS

⚠ 取扱い上の注意

※カーテンレール本体やカーテンを強い力で引っ張ったり、ぶらさがったりしますと変形したり、破損、落下の原因になります。危険ですでおやめください。なお、本製品はカーテンをさげるために設計されたものであり、それ以外のご使用はお避けください。
※こちらの商品は、トップカバーによる遮光効果は完全ではありません。多少の光漏れがございます。ご了承願います。

製品は改良の為、仕様を変更する場合がございます。ご了承願います。

MADE IN CHINA

取付方法

取付上の注意

※この製品は **木部取付専用** となっておりますので、取付場所が木部で、板厚1cm以上であることを確認の上、取り付けてください。石膏ボード等への取り付けはおやめください。
※カーテン総重量5.0kg以内であることを確認の上、取り付けてください。

■各部名称 (説明図は2.0m用を見本にしています。)

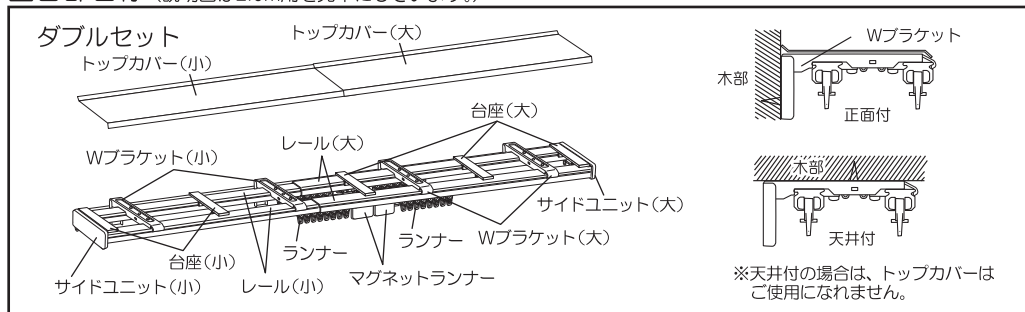

(1)窓に合わせてレールの長さを窓幅より10~20cm長めに調節して下さい。

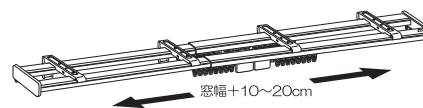

(2)レールの長さに合わせてブラケットの取り付け位置を調節して下さい。両端のブラケットはレールの端から5~10cm位の位置に固定し、残りのブラケットを35~60cmに1個の間隔で固定して下さい。ブラケットにはレール大用に大の刻印、レール小用に小の刻印があります。またブラケットは等間隔に取り付けるのが最適です。

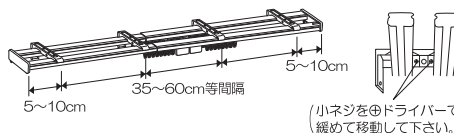

(3)ブラケットをセットした本体を取付場所(木部)に木ネジで取り付けして下さい。

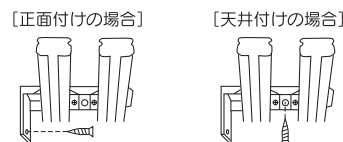

※天井付でご使用の際、カーテンが天井にぶつかる場合は、カーテンに付いているフックを調節して下さい。

■トップカバー使用方法 (正面付のみ)

(1)レールの長さに合わせて台座の取付位置を調整して下さい。両端の台座はサイドユニットに密着させた位置に設置し、残りの台座をブラケットの中間部に設置して下さい。台座にはレール大用には(大)のシール、レール小用には(小)のシールがあります。

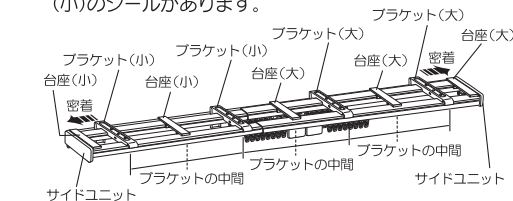

(2)台座の上面に付いている両面テープのハクリ紙をはがして下さい。トップカバー小のシールの貼ってある方を上面にし、レール小端部の台座に端を合わせて、壁面に沿って設置して下さい。トップカバー小用を設置後、トップカバー大用も同様にレール大端部に合わせて、壁面に沿ってトップカバー小の上に重ねて設置して下さい。トップカバーには、レール大用には(大)のシール、レール小用には(小)のシールがあります。

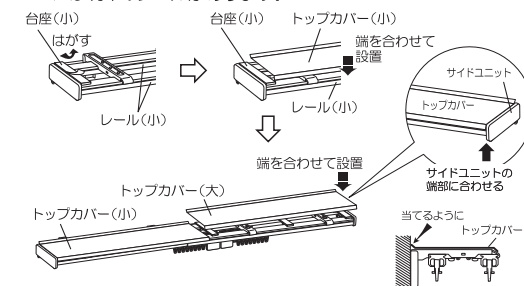

■トップカバーの外し方

全ての台座を下から押し上げ、レールから外した状態でトップカバーを外して下さい。

