

■ 発注方法

- 1 スラットカラーNo.とスラットカラー名をご指定ください。  
[例] YW-4513 ナチュラル
- 2 製品サイズ(幅×高さ)を1cm単位でご指定ください。  
[例] 幅125cm×高さ150cm
- 3 操作位置をご指定ください。  
[例] 右操作
- 4 バランス[前飾り](オプション)が必要な場合はご指示ください。  
※バランスの幅は製品幅と同サイズでの製作となります。
- 5 製品台数をご指定ください。  
[例] 2台

※チルトポール長さのご指定[30cm・50cm・70cm]がある場合は、ご指示ください。

色No. 色名	製品サイズ (幅×高さ)	操作	チルトポール 長さ	バランス [前飾り]	台数
	cm× cm	右・左	cm	有・無	台
	cm× cm	右・左	cm	有・無	台
	cm× cm	右・左	cm	有・無	台

## 株式会社フルネス

〒362-0021 埼玉県上尾市原市1170-1  
TEL.048-720-7511代

※製品写真の色は印刷の為、実物とは多少異なる場合があります。  
※外観及び仕様は、改良の為、予告なく変更することがあります。  
※表示価格には、取付工事費及び消費税は含まれておりません。

2020.8

■ 価格表

(消費税抜き/単位:円)

幅(cm) 高さ(cm)	~33 ~60	61 ~80	81 ~100	101 ~120	121 ~140	141 ~160	161 ~180	181 ~200
30 ~80	19,680	23,760	26,520	29,040	35,160	38,160	41,040	43,800
81 ~120	24,480	30,480	34,800	38,760	43,320	47,400	51,480	55,440
121 ~150	27,360	33,960	39,240	43,560	49,320	54,360	59,400	
151 ~180	29,760	37,440	43,560	49,200	55,440			
181 ~200	33,600	39,720	46,440	52,680				
201 ~230	36,240	43,200	50,880					

※ご注文は1cm単位でお受けいたします。※最大製作可能面積:2㎡  
※表中の 部分で2㎡を超えるものは製作できません。  
※操作位置は右・左のどちらかをお選びください。  
※高さ寸法は3cm程度の誤差が生じる場合がありますのでご了承ください。  
詳しくは「製品仕上り高さ 目安寸法表」をご確認ください。  
※表示価格には、取付工事費及び消費税は含まれておりません。

■ バランス[前飾り] 価格表 (オプション)

バランスはヘッドボックスの前に取付けて、木製ブラインドをより自然な感じにします。スラットと同じ木部材で出来ています。

製品と同時発注の場合 (消費税抜き/単位:円)

幅(cm)	33~100	101~150	151~200
価格	1,440	1,800	2,160

製品と別途発注の場合 (消費税抜き/単位:円)

幅(cm)	33~100	101~150	151~200
価格	4,800	6,000	7,200

※表示価格には、取付工事費及び消費税は含まれておりません。

※バランスの幅は製品と同サイズでの製作となります。

■ 製品仕上り高さ 目安寸法

実際の製品の仕上り高さは、発注寸法の高さに対して下表のようになります。製品高さを決める際に参考にしてください。※製品の仕様特性上、誤差が生じることがあります。(単位:cm)

発注寸法高さ	製品仕上り高さ	発注寸法高さ	製品仕上り高さ	発注寸法高さ	製品仕上り高さ
30~31	31	98~100	100	167~169	169
32~34	34	101~103	103	170~172	172
35~37	37	104~106	106	173~175	175
38~40	40	107~109	109	176~178	178
41~43	43	110~112	112	179~181	181
44~46	46	113~115	115	182~184	184
47~49	49	116~118	118	185~187	187
50~52	52	119~121	121	188~190	190
53~55	55	122~124	124	191~193	193
56~58	58	125~127	127	194~196	196
59~61	61	128~130	130	197~199	199
62~64	64	131~133	133	200~202	202
65~67	67	134~136	136	203~205	205
68~70	70	137~139	139	206~208	208
71~73	73	140~142	142	209~211	211
74~76	76	143~145	145	212~214	214
77~79	79	146~148	148	215~217	217
80~82	82	149~151	151	218~220	220
83~85	85	152~154	154	221~223	223
86~88	88	155~157	157	224~226	226
89~91	91	158~160	160	227~229	229
92~94	94	161~163	163	230	232
95~97	97	164~166	166		

■ スラットカラー



YW-4513 ナチュラル

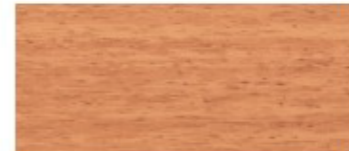

YW-4519 ミディアムチェリー



YW-4515 ウォールナット



YW-4535 チョコレートブラウン



YW-4511 ホワイト

注 印刷物の為、実物と多少異なる場合があります。お求めの際には実物サンプルをご覧ください。

ウッドブラインドは天然木を使用しています。

ウッドブラインドは天然木を使用している為、木材本来の節(ふし)や筋(すじ)などが含まれることがあります。また、高温多湿の場所では曲がり、反りが発生することがありますのでご使用を避けてください。このような特徴をご理解の上で、自然素材の質感を十分にお楽しみください。



自分のスタイルで楽しむ、  
こだわりの空間。  
窓辺を飾る。  
あなたのストーリーが見えてくる。



上: YW-4513 バランス[前飾り]付き  
左: YW-4515 バランス[前飾り]付き

# WOOD BLIND

アルテリア ウッドブラインド

天然木の持つナチュラルな温かい雰囲気  
快適な空間を演出する木製ブラインド



Fine utilities for lovely life with  
natural, ecological, sensitive style.



※表示価格に消費税は含まれていません。

■ 製品仕様

構造と部品名

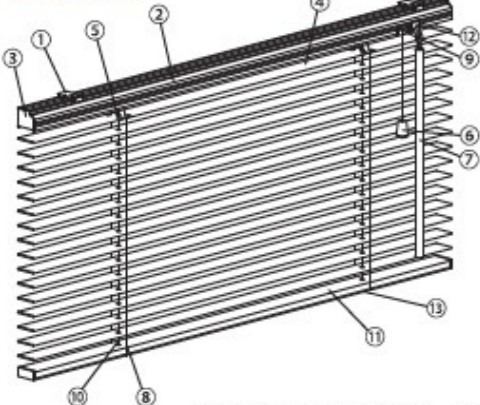

- ①ブラケット
- ②ヘッドボックス
- ③ボックスキャップ
- ④スラット
- ⑤スラット押さえ
- ⑥タッセル
- ⑦チルトボール
- ⑧ラダーコード
- ⑨ストッパー
- ⑩昇降コード
- ⑪ボトムレール
- ⑫チルトカーカバー
- ⑬コードホルダー

バランス[前飾り]付き仕様

ブラケット寸法

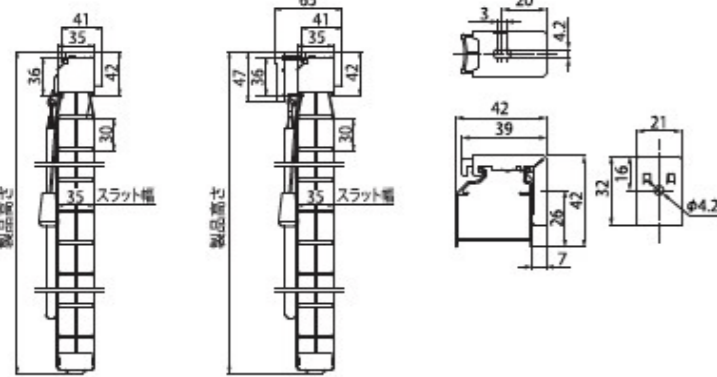

製作可能寸法

製品幅(W)	製品高さ(H)	製作可能面積
33~200cm	30~230cm	2㎡

部品仕様

部品名	材質	カラー
ヘッドボックス	アルミ押し出し形材	スラットカラーと同系色
取付ブラケット	ステンレス	樹脂部クリアー
スラット	天然木	5色
ボトムレール	天然木	5色
バランス(オプション)	天然木	5色

チルトボール長さ

製品幅(W)	製品高さ(H)	チルトボール長さ
33~64cm	30cm	30cm
65~108cm	50cm	50cm
109~183cm	70cm	70cm
184~230cm	70cm	70cm

※チルトボールの長さは、30cm・50cm・70cmの3種類から選んでご指定いただくことができます。

コード長さ(タッセル位置)

製品高さ(H)	昇降コード長さ
30~68cm	30cm
69~108cm	54cm
109~138cm	69cm
139~183cm	92cm
184~230cm	115cm

※コードの長さはご指定いただくこともできます。

コード本数

製品幅(W)	昇降コード	ラダーコード
33~80cm		2本
81~130cm	2本	3本
131~160cm		4本
161cm~200cm	3本	5本

ブラケット個数

製品幅(W)	ブラケット個数
33~130cm	2個
131~180cm	3個
181~200cm	4個

製品重量

ヘッドボックス部	スラット+ボトムレール	バランス
製品幅(m) × 0.5[kg]	(製品幅(m)×製品高さ(m)×1.7) + (製品幅(m)×0.2)[kg]	製品幅(m) × 0.2[kg]

製品正面図



■ 採寸方法



←コチラを携帯電話等で読み取って頂くと【採寸方法】の動画がご覧になります。  
※読み取り機能のない機器からは読み取りができません。

窓枠内に取付ける場合(天井付け)

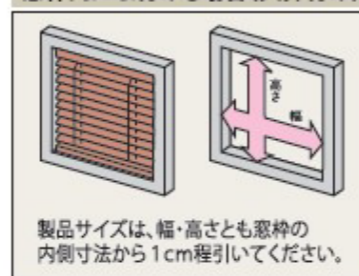

製品サイズは、幅・高さとも窓枠の内側寸法から1cm程引いてください。

窓枠を覆う場合(正面付け)

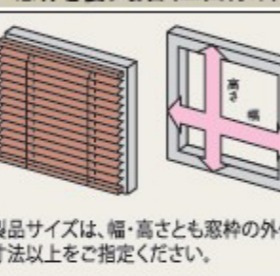

製品サイズは、幅・高さとも窓枠の外側寸法以上をご指定ください。

カーテンボックス(ブラインドボックス)に取付ける場合

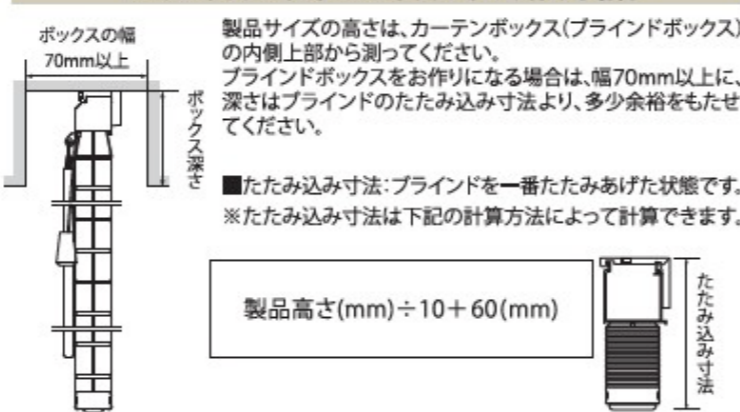

製品高さ(mm) ÷ 10 + 60(mm)

■ 施工方法



←コチラを携帯電話等で読み取って頂くと【施工方法】の動画がご覧になります。  
※読み取り機能のない機器からは読み取りができません。

取付け上のご注意

- 付属のビスは木部用です。木部以外(石膏ボード、コンクリート、鉄板等)には取付けできません。
- 下地の木部の厚さは1.5cm以上必要です。
- 火のそばでのご使用は大変危険ですのでおやめください。
- 屋外や浴室など、湿気の多い場所でのご使用は避けてください。

1. ブラケットの取付け ●ブラケットの取付け方法は、天井付けと正面付けがあります。

天井付けの場合



正面付けの場合

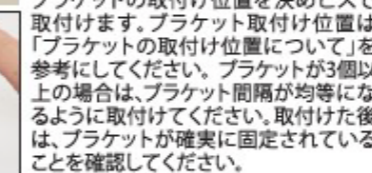

ブラケットの取付け位置を決めビスで取付けます。ブラケット取付け位置は「ブラケットの取付け位置について」を参考にしてください。ブラケットが3個以上の場合は、ブラケット間隔が均等になるように取付けてください。取付けた後は、ブラケットが確実に固定されていることを確認してください。

■ブラケットの取付け位置について

ブラケットは製品両端部から40mmの位置に取付けてください。  
※反操作側も同様です。

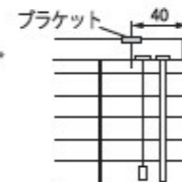

2. 製品の取付け

- 取付け作業の前に、ヘッドボックスを手でつかめるようにするため、ヘッドボックスとスラットの間に指が通る程度(10mm程度)スラットを下げておいてください。
- ①ヘッドボックスを両手で持ち、取付けたブラケットのツメにヘッドボックスを引っ掛けてください。
- ②ヘッドボックスをブラケットのツメに引っ掛けた状態で、左右の位置決めをしてください。
- ③ヘッドボックスを矢印の方向に「カチッ」と音がするまで押し上げてください。
- ④全てのブラケットに確実にヘッドボックスが固定されていることを確認してください。

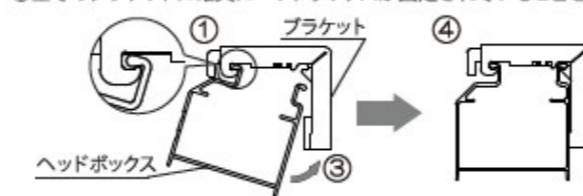

バランス[前飾り](オプション)の取付け

正面付け・天井付け ※図は正面付けの場合

- ①バランスを持ち、ヘッドボックス下部のツメにバランスホルダー下側のツメを引っ掛けてください。
- ②バランスをヘッドボックスに引っ掛けた状態で左右の位置決めをしてください。
- ③バランスを矢印の方向に押し込みヘッドボックス上部にバランスホルダー上側のツメを引っ掛けてください。
- ④最後にバランスが確実にヘッドボックスに固定されていることを確認してください。

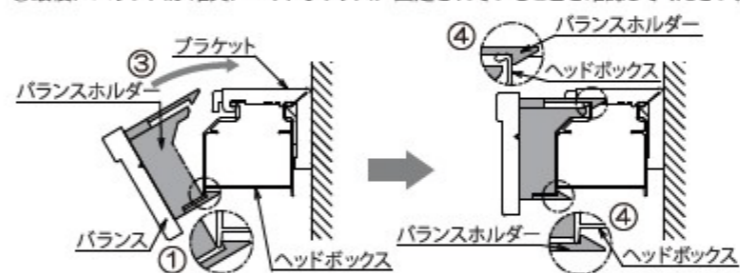

■ 操作方法



←コチラを携帯電話等で読み取って頂くと【操作方法】の動画がご覧になります。  
※読み取り機能のない機器からは読み取りができません。

※昇降操作をする前には、必ずスラットを水平な状態にしてください。

- ①昇降コードを引くと、スラットが上がります。
- ②昇降コードを引き外側へ傾けると、途中で停止します。
- ③スラットを下げる場合は、軽く昇降コードを引き、内側へ傾けて手を緩めます。
- ④チルトボールを左右に回転させるだけで、スラットの開閉操作ができます。

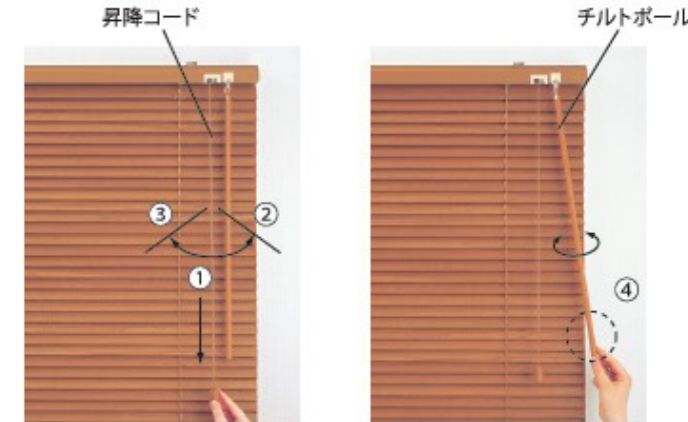

左操作

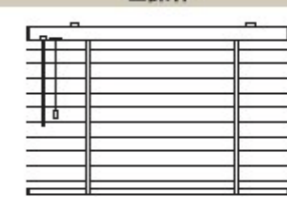

右操作

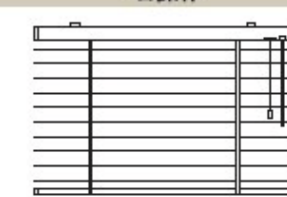

振り分け操作になる場合

製品幅が330mm~440mmの時は、振り分け操作になります。指定された操作位置は、昇降コードの位置になります。チルトボールの位置は、昇降コードと反対側になります。

例)左操作:左に昇降コード、右にチルトボール

